

# Airwheel E3

ES MANUAL DE USUARIO  
VIDA INTELIGENTE LIBRE

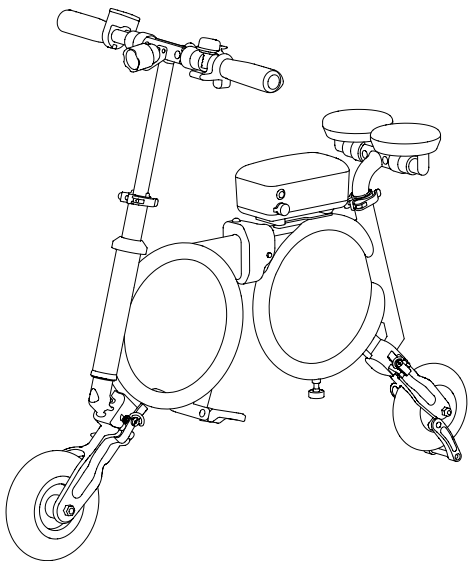

## Revisar el Contenido del Paquete

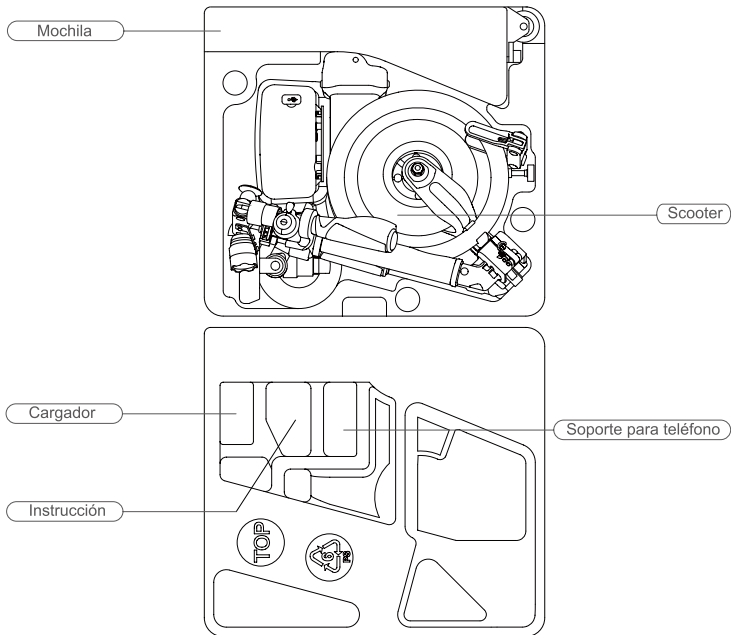

### Lista de empaque

|                       |          |                              |          |
|-----------------------|----------|------------------------------|----------|
| Scooter               | 1 unidad | Mochila (Accesorio opcional) | 1 unidad |
| Cargador              | 1 unidad | Instrucción                  | 1 unidad |
| Soporte para teléfono | 1 unidad |                              |          |

## Diagrama

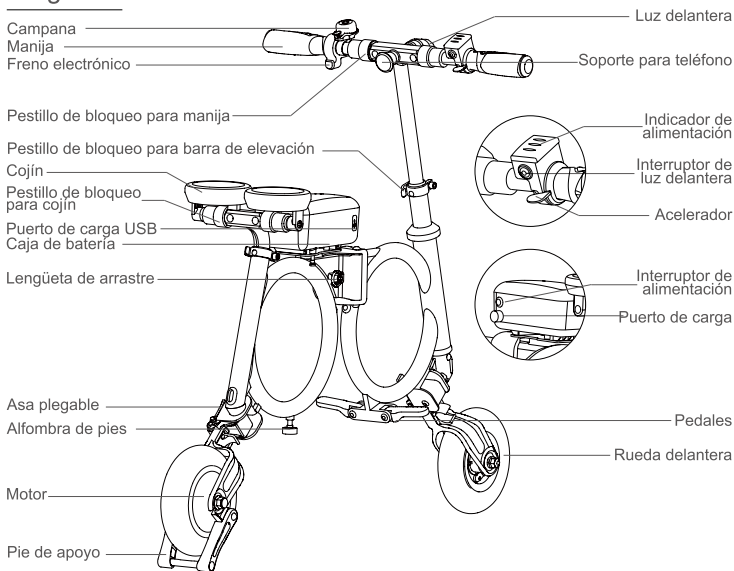

## Especificaciones

|                       |                        |                                |            |
|-----------------------|------------------------|--------------------------------|------------|
| Tamaño                | 1060mm × 881mm × 575mm | Peso del artículo              | ~12.5kg    |
| Tamaño plegable       | 400mm × 353mm × 472mm  | Carga máxima                   | 100kg      |
| Tamaño de neumático   | 8 pulgadas             | Velocidad máxima               | ~20km/h    |
| Voltaje de carga      | AC220V 50-60Hz         | Pendiente permitida máxima     | ~15°       |
| Tiempo de carga       | ~200min                | Temperatura aplicable          | -10°C~40°C |
| Voltaje de salida USB | 5V                     | Salida de corriente máxima USB | 1.5A       |

# Utilizar el scooter

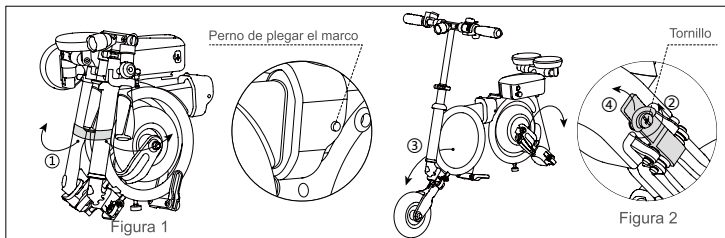

- 1** Dividir la cinta mágica y desplegar el marco (ver flecha en Figura 1 - ①), asegurar que el perno de plegar el marco esté alineado con el agujero; girar el anillo en tornillo en sentido antihorario para soltar la manija de plegar (ver flecha en figura 2- ②). Empujar la rueda delantera desde el marco y girarla por 180° (ver flecha ③), presionar la manija de plegar (ver flecha en figura 2- ④), fijar la rueda delantera y luego soltar la manija, girar el tornillo en sentido horario para fijar la manija de plegar. Hacer lo mismo para la rueda trasera.

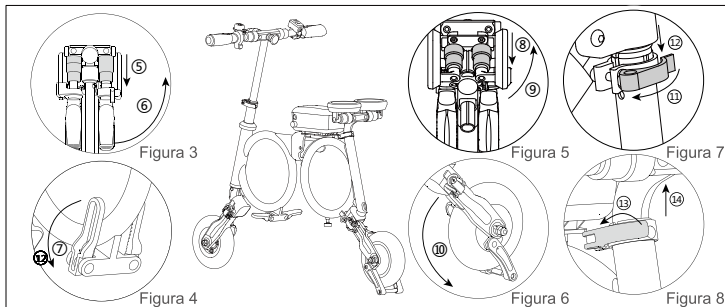

- 2** Desplegar el pie de soporte (ver flecha en Figura 6-⑩). Colocar la cabeza de E3 en posición correcta, tirar hacia abajo el pestillo de bloqueo en las manijas (ver flecha en la Figura 3 - ⑤), desplegar las dos manijas (ver flecha en Figura 3 - ⑥) y luego soltar el pestillo de bloqueo para fijar las manijas. Desplegar los pedales (ver flecha en Figura 4 - ⑦). Tirar hacia abajo el pestillo de bloqueo de sillín (ver flecha en Figura 5 - ⑧), desplegar el sillín (ver flecha en Figura 5 - ⑨) y luego liberar el pestillo de bloqueo para fijar el sillín.
- 3** Ajustar la altura del scooter y el sillín. Ajustar la altura del scooter: abrir el pestillo de bloqueo para barra de elevación (ver flecha en Figura 7-⑪), ajustar el altura en la dirección de la flecha (ver flecha en Figura 7-⑫). Una vez finalizado el ajuste, cerrar el pestillo de bloqueo para barra de elevación. Ajustar la altura del sillín: abrir el pestillo de bloqueo para barra de elevación (ver flecha en Figura 8-⑬), ajustar el altura en la dirección de la flecha (ver flecha en figura 8-⑭). Después de terminar el ajuste, cerrar el pestillo de bloqueo para barra de elevación.

# Empezar a montar

Colocar la cabeza de E3 en posición correcta, plegar el pie de apoyo, fijar el marco del scooter y ajustar la cabeza y el cojín del scooter para asegurar una experiencia de conducción confortable. En el lado de la caja de batería, puedes encontrar el interruptor de alimentación y encenderlo, luego, sostener la manija, colocar el pie sobre el pedal uno por otro, presionar el acelerador hacia abajo con la mano derecha para acelerar y el usuario puede montarlo.



Figura 9

Encender el interruptor de alimentación (Ⓞ) para empezar a montar.

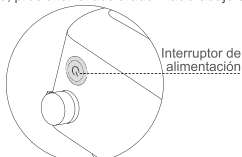

Figura 10

Presionar el acelerador hacia abajo para acelerar y montar.

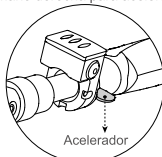

Figura 11

Presionar el botón del freno por largo tiempo, liberarlo cuando está ralentizado o parado.

## Aprender a conducir

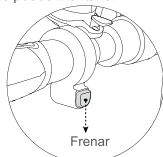

Encender el interruptor de alimentación (ver Figura 9) y colocar el pie sobre el pedal uno por otro.

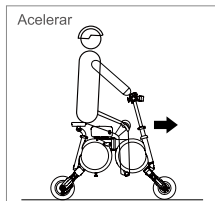

Presionar el acelerador hacia abajo con la mano derecha (ver Figura 10).

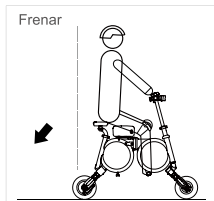

Presionar el freno eléctrico por largo tiempo (ver Figura 11).

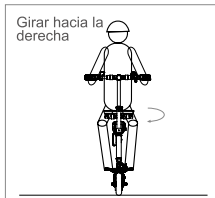

Girar la cabeza del scooter hacia la derecha.



Girar la cabeza del scooter hacia la izquierda.

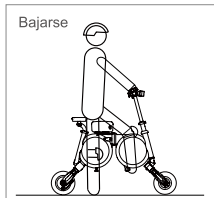

Bajarse del pedal con un pie por el otro.

# Habilidad de aprendizaje

## Pasos de montar para principiantes

1. Encender el interruptor de alimentación y sostener las manijas de E3 con las manos.
2. Un pie monta sobre el pedal y el otro en el suelo, mantener la vista al frente. Presionar el acelerador hacia abajo con la mano derecha para acelerar.
3. Cuando necesita desacelerar o detener, presionar el freno electrónico hasta que se desacelera o se detiene.
4. Cuando se inicia el freno, el acelerador se apaga automáticamente.



- Evitar usar este producto en condiciones de mal tiempo (por ejemplo, lluvia, nieve o hielo).
- Por favor confirmar si el freno se puede usar normalmente cuando el usuario quiere usar el scooter.

## Seguridad

Por favor, leer y seguir cuidadosamente los requisitos de montar el E3.

### Requisitos importantes:

La fuerte aceleración, deceleración, giro repentino y el exceso de velocidad a través de inclinar excesivamente hacia adelante o hacia atrás están estrictamente prohibidos. No se sugiere utilizar el vehículo si la App muestra que la potencia está en nivel uno, o el interruptor de alimentación continúa parpadeando y el indicador está en rojo. Si está montando en el scooter, por favor mantener la velocidad baja constantemente. Si hay un riesgo de caerse, por favor, proteger la seguridad personal en primer lugar, independientemente de E3. Durante el proceso de montar y almacenar el E3, el uso y desgaste pueden afectar su rendimiento. Por eso, antes de montar en E3, por favor, revisar los siguientes puntos:

1. El usuario tiene que revisar si el E3 está instalado firmemente y si está dañado.
2. Revisar la función de freno y neumáticos, y revisar si la manija, el cojín y los estilos de bloqueo están fijados. Si no es así, por favor fijarlos.
3. Revisar si el mecanismo de plegado se ha bloqueado.
4. Necesita buscar un espacio abierto para la práctica, al menos un área de 20m\*4m, en el interior o exterior.
5. Tiene que tener una comprensión completa del ambiente circundante para evitar la interferencia de los vehículos, peatones, animales domésticos, bicicletas y otros obstáculos.
6. Necesita un asistente experto al lado. El asistente debe ser competente en manejar el E3 y familiarizado con todos los requisitos y medidas de conducción en este manual.

### Atención:

1. Tiene que llevar casco, guantes, equipos de protección para coderas y rodillas u otros equipos de protección necesarios, para evitar accidente.
2. No monte E3 en las carreteras llenas de baches y húmedas, como la carretera de tierra, camino empedrado o camino con nieve o agua.
3. No viaje en pendientes de más de 15°.
4. No permite que los niños menores de 15 años o las personas de edad superior a 60 para montar E3.
5. Se prohíbe montar este producto por las personas bajo efecto de alcohol o droga con limitado comportamiento o reactividad .
6. No recomienda montar este producto en invierno extremadamente frío.
7. Se prohíbe montar este producto bajo lluvia.
8. Se prohíbe montar este producto sentado sobre la caja de batería.
9. Por favor, reducir la velocidad en la pendiente. Cuando viaja hacia abajo en la pendiente, por favor presionar el botón de frenado por largo tiempo.
- 10.No monta en este producto en las situaciones no adecuadas para montar, que causan por razones personales u otras objetivos.
- 11.En la carga, primero conectar el puerto de carga en caja de batería, luego conectarlo a la fuente de alimentación.
- 12.Cuando no está en uso para mucho tiempo, por favor almacenarlo después de cargarlo completamente y apagarlo. Debe ser cargado dentro de 3 meses y luego almacenarlo.

Es necesario mucha práctica para captar la habilidad antes de montar en E3 de forma segura. Si no eres experto o no sigues el manual del usuario de este producto, puede causar lesiones o pérdida de propiedad del usuario o otras personas. Nuestra compañía sólo toma la responsabilidad por defectos o daños del producto y no somos responsables de lesiones personales o pérdida de propiedad relacionadas con el uso del producto.

# No hacerlo

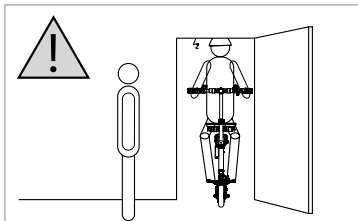

Altura de la entrada

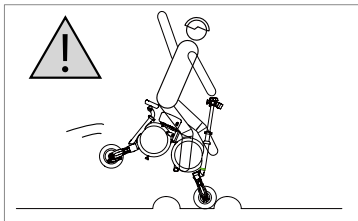

Terrenos con baches

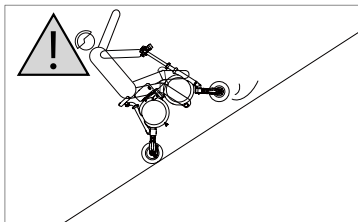

Pendiente con ángulo de  $> 15^\circ$

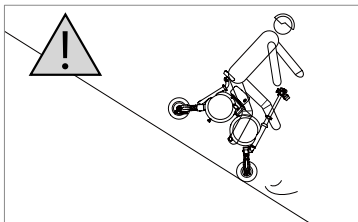

Pendiente con ángulo de  $> 15^\circ$

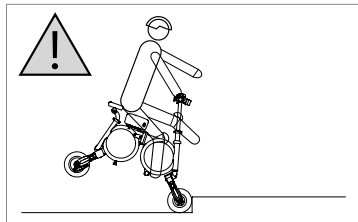

Escaleras

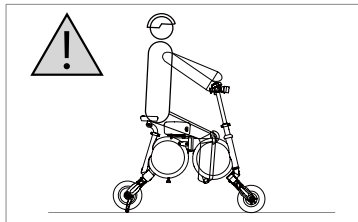

No permanecer los pies en los pedales después de apagar el producto.

# Plegable

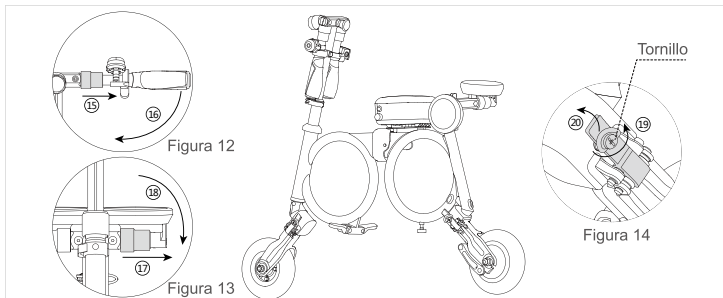

- 1 Tirar hacia abajo la cabeza del scooter, tirar el pestillo de bloqueo para manija suavemente (ver flecha en Figura 12-15), plegar las manijas (ver flecha en Figura 12-16) y soltar el pestillo de bloqueo. Tirar el pestillo de bloqueo para sillín suavemente (ver flecha en Figura 13-17), plegar el sillín (ver flecha en Figura 13-18) y soltar el pestillo de bloqueo. Tirar el anillo en tornillo y girarlo en el sentido antihorario para soltar la manija de plegar (ver flecha en Figura 14-19) y presionar la manija de plegar (ver flecha en Figura 14-20) para soltar la rueda delantera.

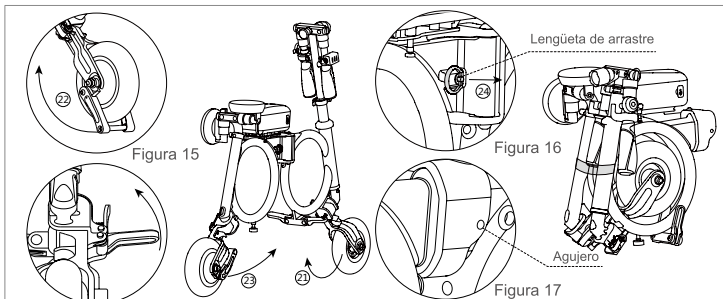

- 2 Girar la rueda delantera por 180° (ver la flecha 21), ponerla en el marco del scooter, apretar el tornillo en sentido horario y plegar el pie de soporte (ver flecha en Figura 15-22). Hacerlo mismo para la rueda trasera (ver flecha 23) y plegar los pedales. Tirar hacia afuera la lengüeta de arrastre (ver flecha en Figura 16-24), para soltar el perno de plegar el marco desde el agujero (Figura 17), plegar el marco y atarlo con cinta mágica para completar el plegado.



# Descargar APP



Escanear la imagen para descargar

\*Nota\* Soportar Android 4.3 o superior, iOS 7.0 o superior.

## Instrucciones de APP

1. Encender el interruptor de alimentación E3, y encender APP, así como Bluetooth.
2. Hacer los siguientes puntos para conectar ( contraseña es 11111111).
3. Puede consultar en la página oficial o hacernos llamadas para obtener más detalles.

Versión 1



Hacer clic en el icono de conexión inalámbrica APP (📶).

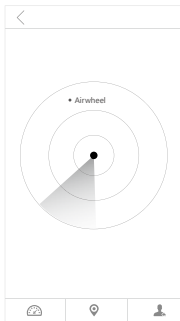

Buscar el equipo cercano Airwheel , hacer clic en el modelo Airwheel encontrado para conectar.

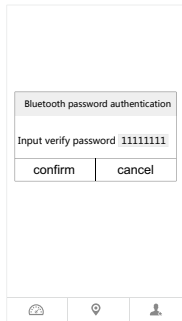

Poner la contraseña 11111111 para conectar.

Versión 2



Hacer clic en el scooter inteligente en la interfaz de APP.



Hacer clic en el botón de buscar o .



Buscar Airwheel cercana, hacer clic en el modelo encontrado Airwheel para conectar.

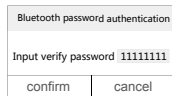

Poner la contraseña 11111111 para conectar.

## Otras instrucciones funcionales

- Puerto de carga:

Se puede cargar (compatible con los teléfonos convencionales y los electrónicos).



- Caja de batería desmontable:

Se separa la línea de caja de la batería de la línea del marco antes de desmontar la caja de batería (Insertar la caja de batería primero y luego conectarla cuando instala la caja de la batería).

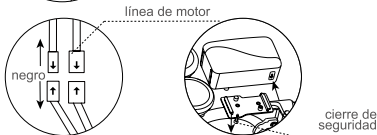

Tirar hacia abajo el cierre de seguridad como en la Figura y girar por 90 °, y luego mover la caja de baterías, sacar la caja de batería para cargarla.

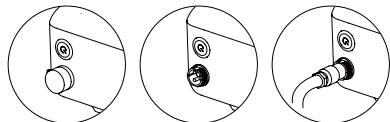

- Destapar la tapa contra polvo en el puerto de carga de la batería y luego conectarla con el enchufe para cargar.

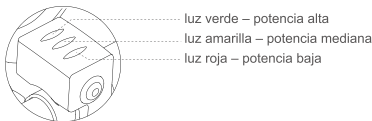

- Indicador de alimentación: cuando está en color rojo, no se sugiere montarlo.

- soporte de teléfono móvil:

Quitar la tapa blanca en el agujero de tornillo en el manillar, luego fijar el soporte de teléfono móvil con el código QR en el agujero de tornillo por agujas del reloj, quitar la etiqueta en el disco de metal con logo Airwheel, y pegarlo en el teléfono y fijar el teléfono en la base redonda. (Por favor, no poner el teléfono en el soporte cuando viaja en las carreteras llenas de baches para evitar caerse el móvil.)

